



Thinking of you
Electrolux



EWF 11274BW

PL PRALKA

INSTRUKCJA OBSŁUGI



SPIS TREŚCI

1. INFORMACJE DOTYCZĄCE BEZPIECZEŃSTWA.....	3
2. WSKAZÓWKI DOTYCZĄCE BEZPIECZEŃSTWA.....	4
3. OPIS URZĄDZENIA.....	6
4. PANEL STEROWANIA.....	6
5. TABELA PROGRAMÓW.....	7
6. PARAMETRY EKSPLOATACYJNE.....	9
7. OPCJE.....	10
8. USTAWIENIA.....	11
9. PRZED PIERWSZYM UŻYCIEM.....	12
10. CODZIENNA EKSPLOATACJA.....	12
11. WSKAZÓWKI I PORADY.....	16
12. KONSERWACJA I CZYSZCZENIE.....	18
13. ROZWIĄZYWANIE PROBLEMÓW.....	21
14. DANE TECHNICZNE.....	24

Z MYŚLĄ O TOBIE

Dziękujemy za zakup urządzenia Electrolux. Jest ono owocem dziesięcioleci doświadczeń i innowacji. To pomysłowe i stylowe urządzenie zostało zaprojektowane z myślą o Tobie. Używając je, możesz mieć zawsze pewność uzyskania wspaniałych efektów.

Witamy w świecie marki Electrolux!

Odwiedź naszą witrynę internetową, aby:



Otrzymać wskazówki dotyczące użytkowania, broszury, pomoc w rozwiązywaniu problemów oraz informacje dotyczące serwisu:

www.electrolux.com



Zarejestrować swój produkt i uprościć jego obsługę serwisową:

www.registerelectrolux.com



Nabyć akcesoria, materiały eksploatacyjne i oryginalne części zamienne do swojego urządzenia:

www.electrolux.com/shop

OBSŁUGA KLIENTA

Zalecamy stosowanie oryginalnych części zamiennych.

Kontaktując się z autoryzowanym centrum serwisowym, należy przygotować poniższe dane: model, numer produktu, numer seryjny.

Stosowne informacje można znaleźć na tabliczce znamionowej.



Ostrzeżenie/przestroga — informacje dotyczące bezpieczeństwa



Ogólne informacje i wskazówki



Informacje dotyczące środowiska naturalnego

Producent zastrzega sobie możliwość wprowadzenia zmian bez wcześniejszego powiadomienia.

1. ⚠ INFORMACJE DOTYCZĄCE BEZPIECZEŃSTWA

Przed instalacją i rozpoczęciem eksploatacji urządzenia należy uważnie zapoznać się z załączoną instrukcją obsługi. Producent nie odpowiada za uszkodzenia i obrażenia ciała spowodowane nieprawidłową instalacją i eksploatacją. Należy zachować instrukcję wraz z urządzeniem do wykorzystania w przyszłości.

1.1 Bezpieczeństwo dzieci i osób o ograniczonych zdolnościach ruchowych, sensorycznych lub umysłowych

- Urządzenie mogą obsługiwać dzieci po ukończeniu ósmego roku życia oraz osoby o ograniczonych zdolnościach fizycznych, sensorycznych lub umysłowych, a także nieposiadające odpowiedniej wiedzy lub doświadczenia, jeśli będą one nadzorowane lub zostaną poinstruowane w zakresie bezpiecznego korzystania z urządzenia i będą świadome związanych z tym zagrożeń.
- Nie należy pozwalać, aby dzieci bawiły się urządzeniem.
- Wszystkie opakowania należy przechowywać poza zasięgiem dzieci.
- Wszystkie detergenty należy przechowywać poza zasięgiem dzieci.
- Dzieci i zwierzęta domowe nie powinny znajdować się w pobliżu urządzenia, gdy jego drzwi są otwarte.
- Czyszczeniem i konserwacją nie mogą zajmować się dzieci bez nadzoru dorosłych.

1.2 Ogólne zasady bezpieczeństwa

- Nie zmieniać parametrów technicznych urządzenia.
- Nie należy przekraczać maksymalnego ciężaru ładunku, który wynosi 7 kg (patrz „Tabela programów”).

- Robocze ciśnienie wody (minimalne i maksymalne) musi mieścić się w granicach od 0,5 bara (0,05 MPa) do 8 barów (0,8 MPa).
- Wykładzina podłogowa nie może zasłaniać otworów wentylacyjnych w podstawie (jeśli dotyczy).
- Urządzenie należy podłączyć do instalacji wodociągowej za pomocą nowego zestawu węży dostarczonych w komplecie z urządzeniem. Nie wolno używać starego zestawu węży.
- Jeśli przewód zasilający jest uszkodzony, ze względów bezpieczeństwa musi go wymienić producent, autoryzowane centrum serwisowe lub inna wykwalifikowana osoba.
- Przed przystąpieniem do konserwacji należy wyłączyć urządzenie i wyjąć wtyczkę przewodu zasilającego z gniazda elektrycznego.
- Urządzenia nie wolno czyścić wodą pod ciśnieniem ani parą wodną.
- Czyścić urządzenie za pomocą wilgotnej szmatki. Stosować wyłącznie obojętne detergenty. Nie stosować produktów ściernych, myjek do szorowania, rozpuszczalników ani metalowych przedmiotów.

2. WSKAZÓWKI DOTYCZĄCE BEZPIECZEŃSTWA

2.1 Instalacja

- Usunąć wszystkie elementy opakowania i blokady transportowe.
- Zachować blokady transportowe. W razie konieczności ponownego transportu urządzenia należy unieruchomić bęben.
- Zachować ostrożność podczas przenoszenia urządzenia, ponieważ jest ono ciężkie. Zawsze używać rękawic ochronnych.
- Nie instalować ani nie używać uszkodzonego urządzenia.
- Postępować zgodnie z instrukcją instalacji załączoną do urządzenia.
- Nie instalować ani nie używać urządzenia w miejscach, w których temperatura wynosi poniżej 0°C, lub

w których byłoby ono narażone na działanie czynników atmosferycznych.

- Upewnić się, że podłoga w miejscu instalacji urządzenia jest płaska, stabilna, odporna na działanie wysokiej temperatury i czysta.
- Zapewnić odpowiednią cyrkulację powietrza pomiędzy urządzeniem i podłogą.
- Wyregulować nóżki, aby zapewnić odpowiednią przestrzeń między urządzeniem a wykładziną.
- Nie instalować urządzenia w miejscach, które uniemożliwiają całkowite otwarcie drzwi urządzenia.

2.2 Podłączenie do sieci elektrycznej

- Urządzenie musi być uziemione.

- Należy używać wyłącznie prawidłowo zamontowanego gniazda elektrycznego z uziemieniem.
- Należy upewnić się, że informacje o podłączeniu elektrycznym podane na tabliczce znamionowej są zgodne z parametrami instalacji zasilającej. W przeciwnym razie należy skontaktować się z elektrykiem.
- Nie stosować rozgałęźników ani przedłużaczy.
- Należy zwrócić uwagę, aby nie uszkodzić wtyczki ani przewodu zasilającego. Wymiany przewodu zasilającego można dokonać wyłącznie w naszym autoryzowanym centrum serwisowym.
- Podłączyć wtyczkę do gniazda elektrycznego dopiero po zakończeniu instalacji. Należy zadbać o to, aby w zainstalowanym urządzeniu wtyczka przewodu zasilającego była łatwo dostępna.
- Nie dotykać przewodu zasilającego ani wtyczki mokrymi rękami.
- Odłączając urządzenie, nie ciągnąć za przewód zasilający. Zawsze ciągnąć za wtyczkę.
- Dotyczy tylko Wielkiej Brytanii i Irlandii. Urządzenie jest wyposażone we wtyczkę zasilającą 13 A. Jeśli konieczna jest wymiana bezpiecznika we wtyczce zasilającej, należy użyć bezpiecznika 13 A ASTA (BS 1362).
- Urządzenie spełnia wymogi dyrektyw EWG.

2.3 Podłączenie do sieci wodociągowej

- Należy zwrócić uwagę, aby nie uszkodzić węży wodnych.
- Przed podłączeniem urządzenia do nowych rur lub do rur, których nie używano przez dłuższy czas, należy zapewnić przepływ wody i odczekać, aż będzie ona czysta.
- Przy pierwszym uruchomieniu urządzenia należy sprawdzić, czy nie ma wycieków.

2.4 Przeznaczenie



OSTRZEŻENIE!

Występuje zagrożenie odniesieniem obrażeń, porażeniem prądem, wzniesieniem pożaru lub uszkodzeniem urządzenia.

- Urządzenie należy używać wyłącznie w warunkach domowych.
- Należy przestrzegać instrukcji bezpieczeństwa podanych na opakowaniu detergentu.
- Nie umieszczać w urządzeniu, na nim ani w jego pobliżu łatwopalnych substancji ani przedmiotów nasączonych łatwopalnymi substancjami.
- Należy usunąć wszystkie metalowe przedmioty z prania.
- Nie umieszczać pod urządzeniem żadnych pojemników na wypadek ewentualnego wycieku wody. Skontaktować się z autoryzowanym centrum serwisowym w celu uzyskania informacji, jakich akcesoriów można używać.
- Nie dotykać szyby drzwi podczas programu. Szyba może być gorąca.

2.5 Utylizacja



OSTRZEŻENIE!

Występuje zagrożenie odniesieniem obrażeń ciała lub uduszeniem.

- Odłączyć urządzenie od źródła zasilania.
- Odciąć i wyrzucić przewód zasilający.
- Wymontować zatrzask drzwi, aby uniemożliwić zamknięcie się dzieci lub zwierząt w urządzeniu.

3. OPIS URZĄDZENIA

3.1 Widok urządzenia

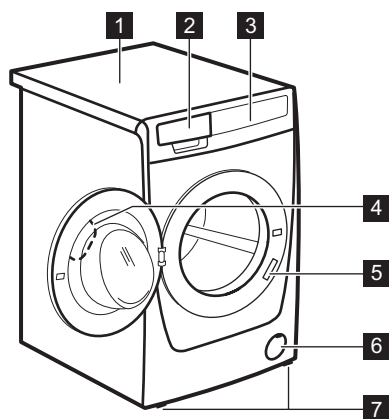

- 1** Błat roboczy
- 2** Dozownik detergentu
- 3** Panel sterowania
- 4** Uchwyt drzwi
- 5** Tabliczka znamionowa
- 6** Filtr pompy opróżniającej
- 7** Nóżki do poziomowania urządzenia

4. PANEL STEROWANIA

4.1 Opis panelu sterowania

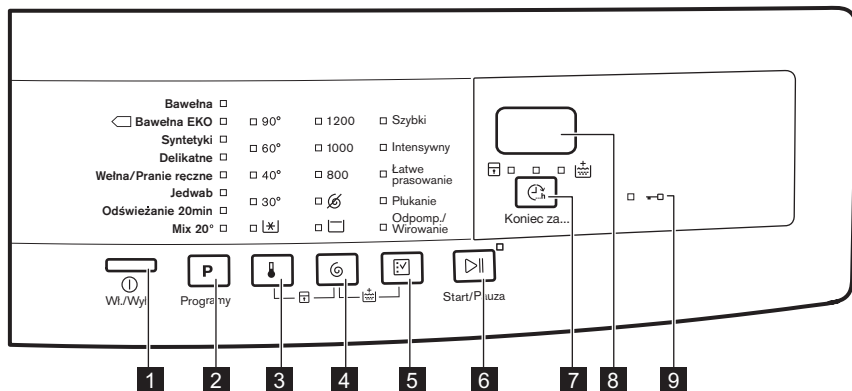

- 1** Przycisk wł./wył. (Wł./Wył.)
- 2** Pole dotykowe wyboru programów **P**
- 3** Pole dotykowe regulacji temperatury
- 4** Pole dotykowe wyboru wirowania
- 5** Pole dotykowe wyboru opcji
- 6** Pole dotykowe Start/Pauza
- 7** Pole dotykowe czasu do zakończenia cyklu (Koniec za ...)
- 8** Wyświetlacz
- 9** Wskaźnik zablokowanych drzwi



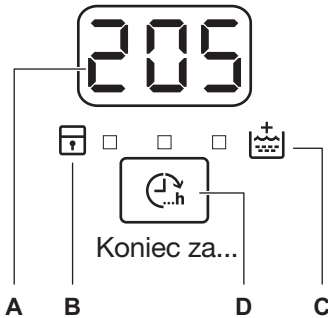

4.2 Wyświetlacz



- A) Obszar wskazań czasu:
- 125: czas trwania programu
 - 3h: czas do zakończenia cyklu
 - E20: kody alarmowe
 - E r r r: komunikat o błędzie
 - 0: zakończenie programu
- B) Wskaźnik funkcji blokady uruchomienia:
- Wskaźnik włącza się po włączeniu blokady.
- C) Wskaźnik dodatkowego płukania:
- Wskaźnik włącza się po włączeniu tej opcji.
- D) Pole dotykowe Koniec za

5. TABELA PROGRAMÓW

Program Zakres tempera- tur	Maksymalny ciężar ładun- ku Maksymalna prędkość wir- owania	Opis programu (Rodzaj i stopień zabrudzenia prania)
Bawełna 90°C - Pranie w zimnej wodzie	7 kg 1200 obr./min	Białe i kolorowe tkaniny bawełniane. Średnio i lekko zabrudzone.
 Bawełna EKO ¹⁾ 60°C - 40°C	7 kg 1200 obr./min	Tkaniny bawełniane białe i o trwałych kolorach. Średnio zabrudzone. Czas trwania programu zostaje wydłużony, a zużycie energii maleje.
Syntetyki 60°C - Pranie w zimnej wodzie	3 kg 1200 obr./min	Tkaniny syntetyczne lub mieszane. Średnio zabrudzone.
Delikatne 40°C - Pranie w zimnej wodzie	3 kg 1200 obr./min	Delikatne tkaniny, takie jak akryl, wiskoza, poliester. Średnio zabrudzone.
Wełna/Pranie rę- czne 40°C - Pranie w zimnej wodzie	2 kg 1200 obr./min	Tkaniny wełniane do prania w pralce, wełniane do prania ręcznego oraz delikatne tkaniny z symbolem „pranie ręczne”.²⁾
Jedwab 30°C	1 kg 800 obr./min	Specjalny program przeznaczony do prania tkanin jedwabnych i mieszanych tkanin syntetycznych.

Program				Szybki ¹⁾	Intensywny	Łatwe prasowanie	Płukanie	Odpompowanie/Wirowanie		
Delikatne	■	■	■	■	■		■	■	■	■
Wełna/Pranie ręczne	■	■	■				■	■	■	
Jedwab		■					■	■	■	
Odswieżanie 20min	■	■	■				■	■	■	
Mix 20°	■	■	■		■		■	■	■	

¹⁾ Po ustawieniu tej opcji zaleca się zmniejszenie ilości prania. Możliwe jest pranie pełnego wsadu, ale efekty mogą nie być zadowalające. Zalecany wsad: bawełna: 3,5 kg, tkaniny syntetyczne i delikatne: 1,5 kg.

6. PARAMETRY EKSPLOATACYJNE



Dane zawarte w tej tabeli są wartościami przybliżonymi. Różne czynniki, takie jak ilość i rodzaj prania oraz temperatura wody i otoczenia, mogą wpływać na zmianę tych wartości.



Po rozpoczęciu prania wyświetlany jest czas trwania programu przy maksymalnym obciążeniu.

W trakcie prania czas ten jest obliczany automatycznie i może ulec znacznemu skróceniu, jeśli rzeczywisty ciężar prania jest mniejszy od maksymalnego (np. dla programu „Bawełniane 60°C” i maksymalnego obciążenia wynoszącego 7 kg czas trwania programu przekracza 2 godziny natomiast przy obciążeniu wynoszącym 1 kg czas jego trwania będzie krótszy niż 1 godzina).

Podczas obliczania rzeczywistego czasu trwania programu na wyświetlaczu będzie migać kropka.

Programy	Wsad (kg)	Zużycie energii (kWh)	Zużycie wody (litry)	Przybliżony czas trwania programu (minuty)	Wilgotność (%) ¹⁾
Bawełna 60°C	7	1,34	68	157	53
Bawełna 40°C	7	0,78	61	157	53
Syntetyki 40°C	3	0,60	56	103	35
Delikatne 40°C	3	0,55	59	81	35
Wełna/Pranie ręczne 30°C	2	0,30	53	57	30
Standardowe programy do prania tkanin bawełnianych					
Bawełniane 60°C – program standardowy	7	0,92	45	250	53
Bawełniane 60°C – program standardowy	3,5	0,68	35	204	53
Bawełniane 40°C – program standardowy	3,5	0,53	36	189	53

1) Po zakończeniu fazy wirowania.

Tryb wyłączenia (W)	Tryb czuwania (W)
0,48	0,48
Podane wyżej informacje są zgodne z rozporządzeniem 1015/2010 Komisji UE wdrażającym dyrektywę 2009/125/WE.	

7. OPCJE

7.1 Temperatura

Ta opcja umożliwia zmianę domyślnej temperatury wirowania.

Wskaźnik  = pranie w zimnej wodzie

Zaświeci się wskaźnik odpowiadający ustawionej temperaturze.

7.2 Wirowanie

Ta opcja umożliwia zmianę domyślnej prędkości wirowania.

Zaświeci się wskaźnik odpowiadający ustawionej prędkości.

Dodatkowe opcje wirowania:

Bez wirowania

- Wybranie tej opcji powoduje wyłączenie wszystkich faz wirowania. Dostępna będzie tylko faza odpompowania.
- Zaświeci się odpowiedni wskaźnik.
- Opcję tę należy wybierać do prania bardzo delikatnych tkanin.
- Urządzenie zużywa więcej wody w fazie płukania niektórych programów prania.

Stop z wodą

- Ta opcja chroni prane tkaniny przed zagnieceniami.
- Zaświeci się odpowiedni wskaźnik.
- Po zakończeniu programu w bębnie pozostanie woda.
- Bęben będzie obracał się regularnie, aby zapobiec powstaniu zagnieceń na praniu.
- Drzwi pozostaną zablokowane. Aby otworzyć drzwi, należy odpompować wodę.

 Odpompowanie wody — patrz rozdział „Po zakończeniu programu”.

7.3 Szybki

Ta opcja umożliwia skrócenie czasu trwania programu.

Opcji tej należy używać do prania rzeczy lekko zabrudzonych lub wymagających odświeżenia.

Zaświeci się odpowiedni wskaźnik.

7.4 Intensywny

Ta opcja pozwala na pranie bardzo zabrudzonych tkanin.

Opcja ta powoduje wydłużenie czasu trwania programu prania.

Zaświeci się odpowiedni wskaźnik.

7.5 Łatwe prasowanie

Urządzenie delikatnie wypierze i odwirowuje pranie, aby zapobiec powstaniu zagnieceń.

Urządzenie zmniejsza prędkość wirowania, zużywa więcej wody i dostosowuje czas trwania programu do rodzaju prania.

Zaświeci się odpowiedni wskaźnik.

7.6 Płukanie

Ta opcja pozwala wykonać tylko ostatnie płukanie dla wybranego programu.



Jeśli ustawiono także funkcję „Dodatkowe płukanie” ()¹, urządzenie doda dwa lub większą liczbę płukań.

Zaświeci się odpowiedni wskaźnik.

7.7 Odpompowanie/Wirowanie

Ta opcja pozwala wykonać cykl wirowania i odpompowania.

Faza wirowania odpowiada ustawionemu programowi prania.

 Po wybraniu opcji „Bez wirowania” () urządzenie tylko odpompuje wodę.

7.8 Koniec za ...

Ta opcja pozwala wybrać liczbę godzin, po upływie których program prania ma zostać zakończony.

Można wybrać od 3 do 20 godzin.

Na wyświetlaczu wyświetli się liczba godzin, a wskaźnik nad przyciskiem  zaświeci się.

7.9 Dodatkowe płukanie

Ta opcja umożliwia dodanie kilku faz płukania do programu prania.



Opcji tej należy używać w miejscach, w których występuje miękka woda oraz do prania rzeczy osób wrażliwych na detergenty.

Zaświeci się odpowiedni wskaźnik. ¹

8. USTAWIENIA

8.1 Dodatkowe płukanie



Ta opcja umożliwia dodanie na stałe jednego cyklu płukania po ustawieniu nowego programu.



- Aby **włączyć/wyłączyć** tę opcję, należy jednocześnie dotknąć przycisków  i , aż **zaświeci się/zgaśnie** wskaźnik .

¹ Sposób włączania tej opcji opisano w części „Ustawienia”.

8.2 Blokada uruchomienia

Ta opcja pozwala zapobiec manipulowaniu przez dzieci przy panelu sterowania.

- Aby **włączyć/wyłączyć** tę opcję, należy jednocześnie dotknąć przycisków  i , aż **zaświeci się zgaśnię** wskaźnik .

Opcję tę należy włączać po dotknięciu przycisku : przyciski zostaną zablokowane (za wyjątkiem przycisku .

-  Ta opcja pozostanie aktywna nawet po wyłączeniu urządzenia.

8.3 Sygnały dźwiękowe

Urządzenie emituje sygnały dźwiękowe:

- Po zakończeniu programu.
- Gdy urządzenie działa nieprawidłowo.

Aby **wyłączyć/włączyć** sygnały dźwiękowe, należy dotknąć jednocześnie i przytrzymać przez 4 sekundy przyciski

P i .

-  Po wyłączeniu sygnałów dźwiękowych będą one nadal emitowane podczas nieprawidłowego działania urządzenia.

9. PRZED PIERWSZYM UŻYCIEM

1. Umieścić niewielką ilość detergentu w przegródce na detergent do fazy prania.
2. Ustawić i uruchomić program do prania bawełny z ustawioną najwyższą temperaturą, nie wkładając prania.

Spowoduje to usunięcie wszelkich możliwych zabrudzeń z bębna i zbiornika.

10. CODZIENNA EKSPLOATACJA



OSTRZEŻENIE!
Patrz rozdział dotyczący bezpieczeństwa.

10.1 Wkładanie prania

1. Otworzyć drzwi urządzenia
2. Włożyć pranie do bębna (należy robić to pojedynczo).
3. Strzepnąć rzeczy przed włożeniem ich do urządzenia.

Nie należy wkładać za dużo prania do bębna.

4. Zamknąć drzwi.

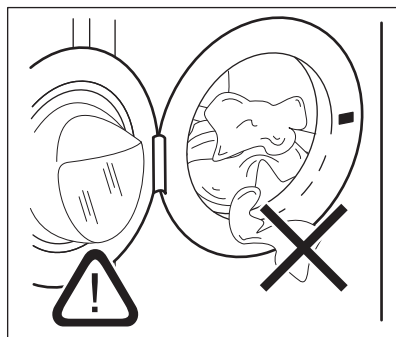

UWAGA!

Należy upewnić się, że nie doszło do przytrzaśnięcia prania między drzwiami a uszczelką. Mogłoby to skutkować wyciekami wody lub uszkodzeniem pranych rzeczy.

10.2 Stosowanie detergentów i dodatków

1. Odmierzyć odpowiednią ilość detergentu i płynu zmiękczającego.
2. Dokładnie zamknąć szufladę na detergent.

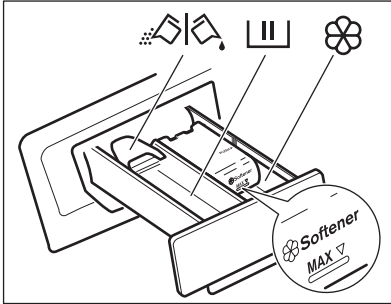

Przegródka na dodatkowe środki w płynie (płyn zmiękczający, krochmal).



UWAGA!
Nie przekraczać poziomu **MAX**.



Klapka do detergentu w proszku lub w płynie.

10.4 Detergent w płynie lub proszku

10.3 Pojemniki na detergenty



Przegródka na detergent do fazy prania. Stosując detergent w płynie, należy dolać go bezpośrednio przed rozpoczęciem programu.

1.

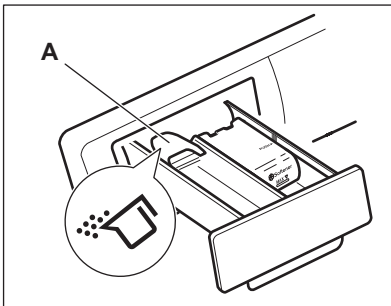

2.

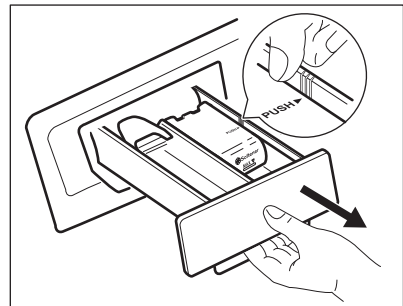

3.

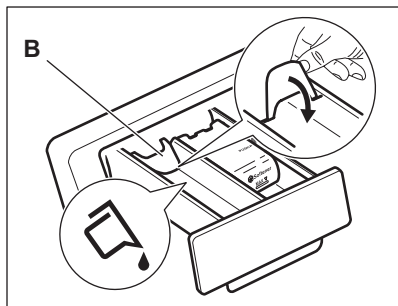

- Położenie **A** – detergent w proszku (ustawienie fabryczne).
- Położenie **B** – detergent w płynie.



Corzystając z detergentu w płynie:

- Nie stosować gęstych ani żelowych detergentów.
- Nie przekraczać maksymalnego poziomu płynu.
- Nie używać opcji opóźnienia rozpoczęcia programu (ani opcji Koniec).

4.

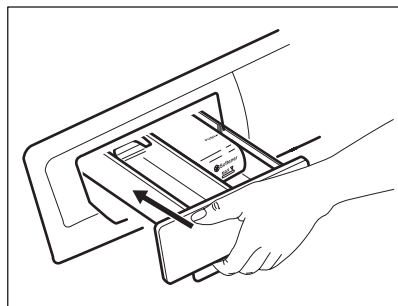

10.5 Włączanie urządzenia

Nacisnąć i na kilka sekund przytrzymać przycisk **ⓘ**, aby włączyć lub wyłączyć urządzenie.

Po włączeniu urządzenia rozlegnie się sygnał dźwiękowy. Wyświetli się animacja uruchamiania. Następnie wyświetlą się informacje na temat poszczególnych programów prania, włącznie z domyślną temperaturą i ustawieniami wirowania.

Na wyświetlaczu pojawi się komunikat On.

10.6 Ustawianie programu

1. Dotknąć przycisku programu **P** i ustawić program:
 - Zacznie migać wskaźnik przycisku **▷||**.
 - Wyświetlacz wyświetli czas trwania programu.
2. W razie potrzeby zmienić ustawienia temperatury i prędkości wirowania lub dodać dostępne opcje. Wybranie opcji powoduje włączenie odpowiadającego jej wskaźnika.



W razie dokonania nieprawidłowego wyboru na wyświetlaczu pojawi się wskazanie **E r r**.

10.7 Uruchamianie programu bez opcji Koniec za ...

Dotknąć przycisku **▷||**.



- Wskaźnik przycisku **▷||** przestanie migać i pozostanie włączony.
- Nastąpi uruchomienie programu, drzwi zostaną zablokowane i włączy się wskaźnik **→□**.
- Pompa opróżniająca może pracować przez krótki czas po rozpoczęciu cyklu prania.





Po około 15 minutach od chwili rozpoczęcia programu:





- Urządzenie automatycznie dopasuje czas trwania programu do wielkości ładunku.
- Na wyświetlaczu pojawi się nowa wartość.

10.8 Uruchamianie programu z opcją Koniec za ...

1. Kilkakrotnie dotknąć przycisku , aby wybrać liczbę godzin, po upływie której ma zakończyć się cykl prania. Na wyświetlaczu pojawi się ustawiona liczba godzin (np. 3h), a wskaźnik nad przyciskiem  będzie się świecił, sygnalizując włączenie opcji.
2. Dotknąć przycisku :
 - Drzwi zostaną zablokowane.
 - Urządzenie rozpocznie odliczanie.
 - Po zakończeniu odliczania program rozpocznie się automatycznie.



 Opcję Koniec za ... można anulować lub zmienić przed naciśnięciem przycisku . Po dotknięciu przycisku  opcję Koniec za ... można tylko anulować.

Anulowanie opcji Koniec za ...:

- a. Dotknąć przycisku , aby włączyć tryb pauzy. Zacznie migać wskaźnik przycisku .
- b. Dotykać przycisku , aż zgaśnie wskaźnik nad przyciskiem. Ponownie dotknąć przycisku , aby natychmiast uruchomić program

10.9 Przerwanie programu i zmiana opcji

Niektóre opcje można zmienić tylko przed uruchomieniem programu.



1. Dotknąć . Zacznie migać wskaźnik przycisku.
2. Zmienić opcje. Zmiana dowolnej opcji spowoduje dezaktywowanie opcji Koniec za ... (jeśli została ona ustawiona).
3. Ponownie dotknąć . Program będzie kontynuowany.

10.10 Anulowanie programu

1. Nacisnąć i przytrzymać przez kilka sekund przycisk , aby anulować program i wyłączyć urządzenie.
2. Aby włączyć urządzenie, należy ponownie nacisnąć ten sam przycisk. Teraz można ustawić nowy program prania.





 Urządzenie nie wypompowuje wody. Woda pozostała w bębnie może być użyta w kolejnym cyklu prania.

10.11 Otwieranie drzwi



Gdy uruchomiony jest program (lub funkcja ) drzwi urządzenia są zablokowane. Świeci się wskaźnik .

 **UWAGA!** Jeśli temperatura i poziom wody w bębnie są zbyt wysokie, nie można otworzyć drzwi.

Otwieranie drzwi w ciągu pierwszych minut cyklu (lub gdy działa funkcja):



1. Dotknąć przycisku , aby zatrzymać urządzenie.
2. Poczekać, aż zgaśnie wskaźnik .
3. Następnie można otworzyć drzwi urządzenia.
4. Zamknąć drzwi i ponownie dotknąć przycisk . Nastąpi wznowienie programu (lub działania funkcji .

10.12 Po zakończeniu programu





- Urządzenie zatrzyma się automatycznie.
- Rozlegnie się sygnał dźwiękowy (jeśli jest włączony).
- Na wyświetlaczu pojawi się .
- Wskaźnik przycisku  zgaśnie.
- Zgaśnie wskaźnik blokady drzwi .

- Następnie można otworzyć drzwi urządzenia.
- Wyjąć pranie z bębna. Upewnić się, że bęben jest pusty.
- Nacisnąć i przytrzymać przez kilka sekund przycisk , aby wyłączyć urządzenie.
- Zakręcić zawór wody.
- Drzwi oraz szuflada na detergent powinny być otwarte, aby nie dopuścić do powstawania pleśni i nieprzyjemnych zapachów.



Program prania zakończył się, ale w bębnie pozostaje woda:

- Bęben obraca się regularnie, aby nie dopuścić do powstania zagnieceń na praniu.
- Miga wskaźnik , przypominając o konieczności odpompowania wody.
- Świeci się wskaźnik blokady drzwi . Miga wskaźnik przycisku . Drzwi pozostają zablokowane.
- Należy odpompować wodę, aby otworzyć drzwi.

Odpompowanie wody:

1. Aby odpompować wodę:
 - Dotknąć przycisku . Urządzenie odpompuje wodę i przeprowadzi wirowanie z maksymalną prędkością dla wybranego programu.
 - Można również dotknąć przycisku  w celu zmiany prędkości wirowania, a następnie dotknąć przycisku . Urządzenie odpompuje wodę i przeprowadzi wirowanie. Po wybraniu opcji 

urządzenie tylko odpompuje wodę.



2. Po zakończeniu programu, gdy zgaśnie wskaźnik blokady drzwi , można otworzyć drzwi.
3. Nacisnąć i przytrzymać przez kilka sekund przycisk , aby wyłączyć urządzenie.



Po upływie około 18 godzin urządzenie automatycznie odpompuje wodę i przeprowadzi odwirowanie (z wyjątkiem programu „Wełna”).

10.13 Opcja samoczynnego wyłączenia

Opcja samoczynnego wyłączenia automatycznie wyłącza urządzenie w celu zmniejszenia zużycia energii. Wszystkie wskaźniki oraz wyświetlacz są wyłączane w następujących przypadkach:

- Jeśli urządzenie nie jest używane przez 5 minut przed dotknięciem . Nacisnąć przycisk , aby ponownie włączyć urządzenie.
- Po 5 minutach od zakończenia programu prania. Nacisnąć przycisk , aby ponownie włączyć urządzenie. Na wyświetlaczu pojawi się wskazanie zakończenia ostatnio ustawionego programu. Aby ustawić nowy program, należy dotknąć przycisku **P**.

11. WSKAZÓWKI I PORADY

11.1 Wkładanie prania

- Należy posegregować pranie: białe, kolorowe, syntetyczne, delikatne i wełniane.
- Należy przestrzegać instrukcji umieszczonych na etykietach prania.
- Nie prać razem białej i kolorowej odzieży.
- Niektóre kolorowe rzeczy mogą farbować podczas pierwszego prania.

- Zaleca się pranie ich oddzielnie za pierwszym razem.
- Pozapinać poszewki i zatrzaski oraz zasunąć zamki błyskawiczne. Spiąć paski.
- Opróżnić kieszenie i rozłożyć zwinięte tkaniny.
- Odwrócić na drugą stronę wielowarstwowe tkaniny, wełnę oraz rzeczy z nadrukami.
- Usunąć uporczywe plamy.

- Przeprać uporczywe plamy specjalnym detergentem.
- Należy zachować ostrożność przy praniu zasłon. Odczepić żabki/haczyki lub umieścić zasłonę w worku do prania lub poszewce od poduszki.
- W urządzeniu nie prać rozdartych tkanin lub tkanin o nieobszytych brzegach. Małe i/lub delikatne rzeczy (np. biustonosze z fiszbinami, paski, rajstopy itp.) należy prać w worku do prania.
- Mała ilość prania może stwarzać problemy z wyważeniem podczas wirowania. W takim przypadku należy ręcznie rozmieścić pranie w bębnie i powtórzyć próbę wirowania.
- Należy przestrzegać instrukcji zamieszczonych na opakowaniu tych produktów.
- Stosować produkty odpowiednio dobrane do typu tkaniny i koloru, temperatury programu i stopnia zabrudzenia.
- Jeśli urządzenie nie jest wyposażone w dozownik detergentu z klapką, płynne detergenty należy umieszczać w specjalnym dozowniku (dostarczonym przez producenta detergentu).

11.4 Wskazówki dotyczące ekologii

- Do prania normalnie zabrudzonej odzieży należy wybrać program bez fazy prania wstępnego.
- Zawsze rozpoczynać program prania z maksymalnym załadunkiem bębna.
- W programach z niską temperaturą w razie potrzeby należy stosować odplamiacz.
- Aby zapewnić stosowanie odpowiedniej ilości detergentu, należy sprawdzić twardość wody w instalacji domowej.

11.2 Uporczywe plamy

Woda i detergent nie wystarczą do sprania niektórych plam.

Zalecamy usunięcie takich plam przed włożeniem ich do urządzenia.

Dostępne są specjalne odplamiacze. Należy użyć specjalnego odplamiacza przystosowanego do określonego typu plamy i tkaniny.

11.3 Detergenty i dodatki

- Stosować wyłącznie detergenty i dodatki przeznaczone do pralek automatycznych:
 - detergenty w proszku do wszystkich rodzajów tkanin,
 - detergenty w proszku do tkanin delikatnych (maksymalnie 40°C) i wełnianych,
 - detergenty w płynie, najlepiej do prania w niskiej temperaturze (maksymalnie 60°C), do wszystkich rodzajów tkanin lub specjalnie tylko do tkanin wełnianych.
- Nie należy mieszać różnych typów detergentów.
- Aby chronić środowisko, nie należy używać większej ilości detergentu, niż jest to konieczne.

11.5 Twardość wody

Jeśli woda na danym obszarze jest twarda lub umiarkowanie twarda, zaleca się stosowanie zmiękczacza wody przeznaczonego do pralek. Jeśli woda jest miękka, nie ma konieczności stosowania zmiękczacza wody.

Aby uzyskać informacje na temat twardości wody, należy skontaktować się z miejscowym zakładem wodociągowym.

Używać odpowiedniej ilości zmiękczacza wody. Należy przestrzegać instrukcji umieszczonych na opakowaniu produktu.

12. KONSERWACJA I CZYSZCZENIE



OSTRZEŻENIE!

Patrz rozdział dotyczący bezpieczeństwa.



Należy zawsze przestrzegać instrukcji umieszczonych na opakowaniu produktu.

12.1 Czyszczenie obudowy

Urządzenie należy czyścić wyłącznie za pomocą ciepłej wody z mydłem. Dokładnie osuszyć wszystkie powierzchnie.



UWAGA!

Nie stosować alkoholu, rozpuszczalników ani produktów chemicznych.

12.2 Odkamienianie

Jeśli woda na danym obszarze jest twarda lub umiarkowanie twarda, zaleca się stosowanie środka do zmiękczenia wody przeznaczonego do pralek.

Należy regularnie sprawdzać bęben, aby nie dopuścić do nagromadzenia się osadów kamienia lub rdzy.

Do usuwania osadów rdzy należy stosować wyłącznie specjalne produkty. Tę procedurę należy przeprowadzać jako oddzielny cykl prania (bez odzieży).

12.3 Pranie konserwacyjne

W programach o niskiej temperaturze niektóre detergenty mogą pozostać w bębnie. Należy regularnie przeprowadzać pranie konserwacyjne. W tym celu należy:

- Wyjąć pranie z bębna.
- Ustawić program do prania bawełny z najwyższą temperaturą i dodać niewielką ilość detergentu.

12.4 Uszczelka drzwi



Należy regularnie sprawdzać uszczelkę i usuwać obce przedmioty z wewnętrznej strony.

12.5 Czyszczenie dozownika detergentu

1.

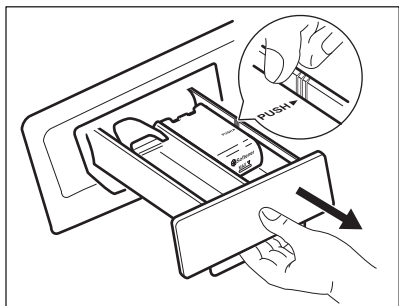

2.

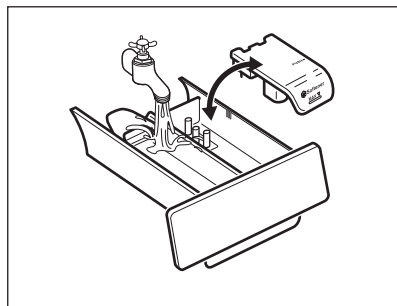

3.

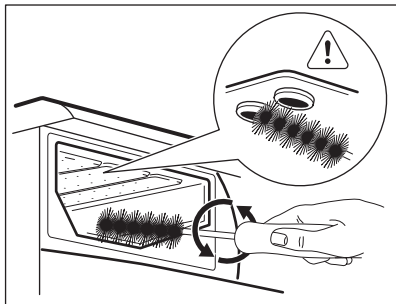

4.

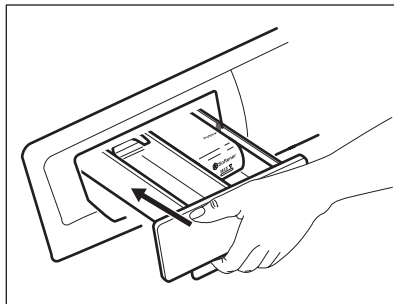

12.6 Czyszczenie filtra odpływowego



OSTRZEŻENIE!

Nie czyścić filtra odpływowego, jeśli woda w urządzeniu jest gorąca.

1.

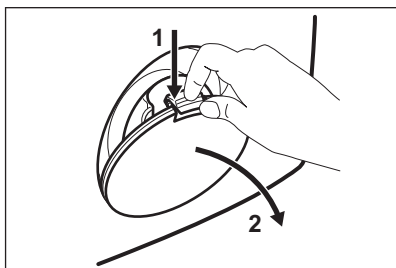

2.

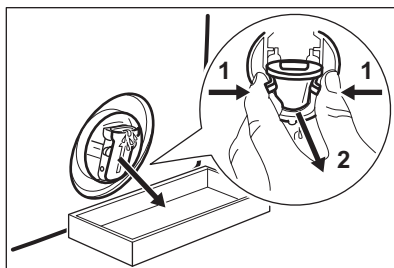

3.

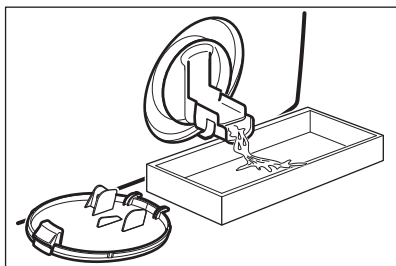

4.

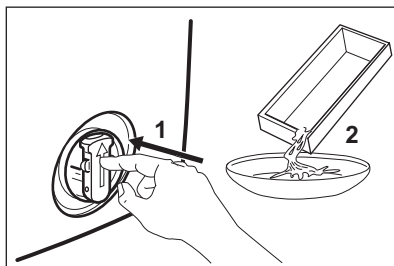

5.

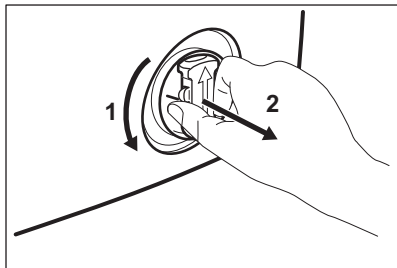

6.

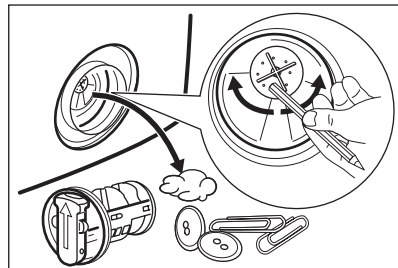

7.

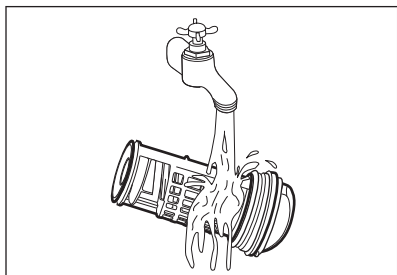

8.

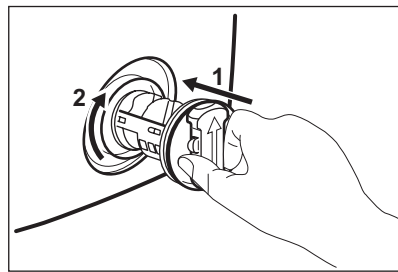

9.

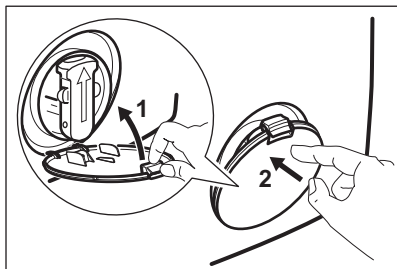

12.7 Czyszczenie węża dopływowego i filtra w zaworze

1.

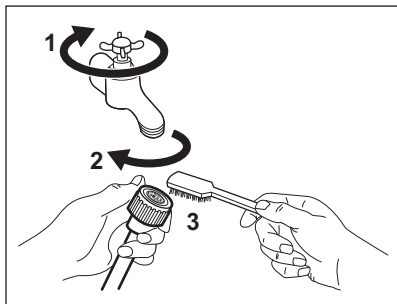

2.

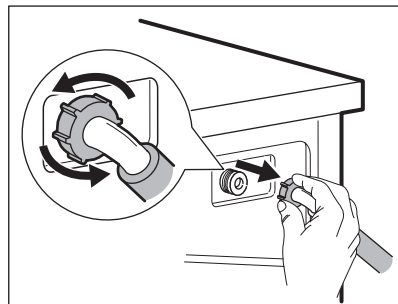

3.

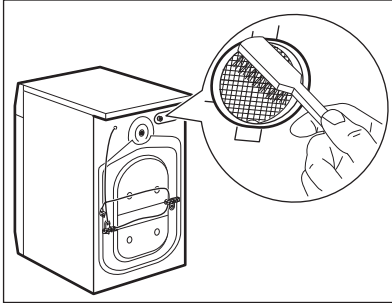

12.8 Awaryjne spuszczenie wody

W razie awarii urządzenie nie odpompowuje wody.

W takim przypadku przeprowadzić czynności od (1) do (9) z punktu „Czyszczenie filtra odpływowego”. W razie potrzeby wyczyścić pompę.

Po spuszczeniu wody przy użyciu procedury awaryjnej należy ponownie uruchomić układ odpływu:

1. Po spuszczeniu wody przy użyciu procedury awaryjnej należy ponownie uruchomić układ odpływu: Włączyć 2 litry wody do głównej komory prania dozownika detergentu.
2. Uruchomić program, aby odpompować wodę

12.9 Środki ostrożności podczas mrozu

Jeśli urządzenie jest zainstalowane w miejscu, w którym temperatura może

4.

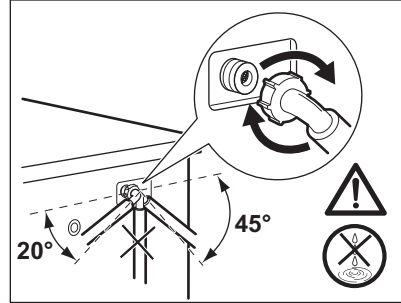

spaść poniżej 0°C, należy usunąć pozostałą wodę z węża dopływowego oraz z pompy opróżniającej.

1. Wyjąć wtyczkę przewodu zasilającego z gniazda elektrycznego.
2. Zakręcić zawór wody.
3. Umieścić dwa końce węża dopływowego w zbiorniku i odczekać, aż woda spłynie z węża.
4. Wyczyścić pompę opróżniającą. Przejść do awaryjnej procedury opróżniania.
5. Gdy pompa opróżniająca jest pusta, zamocować wąż dopływowy.



OSTRZEŻENIE!

Przed ponownym uruchomieniem urządzenia należy upewnić się, że temperatura wynosi powyżej 0°C.

Producent nie odpowiada za uszkodzenia spowodowane niską temperaturą.

13. ROZWIĄZYWANIE PROBLEMÓW



OSTRZEŻENIE!

Patrz rozdział dotyczący bezpieczeństwa.

13.1 Wprowadzenie

Urządzenie nie daje się uruchomić lub przestaje działać podczas pracy.

W pierwszej kolejności należy spróbować znaleźć rozwiązanie problemu (patrz tabela). Jeśli nie można rozwiązać problemu, należy skontaktować się z autoryzowanym centrum serwisowym.

Po wystąpieniu niektórych problemów emitowany jest sygnał dźwiękowy, a na wyświetlaczu pojawia się kod alarmu:

- **E10** – Urządzenie nie napełnia się prawidłowo wodą.
- **E20** – Urządzenie nie odpompowuje wody.
- **E40** – Drzwi urządzenia są otwarte lub nie są prawidłowo zamknięte. Należy sprawdzić drzwi!
- **E90** – Zasilanie jest niestabilne. Odczekać do czasu ustabilizowania się zasilania.
- **E91** – Brak komunikacji między podzespołami elektronicznymi urządzenia. Wyłączyć urządzenie i włączyć je ponownie.



OSTRZEŻENIE!
 Przed przystąpieniem do sprawdzenia należy wyłączyć urządzenie.

13.2 Możliwe usterki

Problem	Możliwe rozwiązanie
Program nie uruchamia się.	Upewnić się, że wtyczkę przewodu zasilającego włożono do gniazda.
	Upewnić się, że drzwi urządzenia są zamknięte.
	Upewnić się, że bezpiecznik w skrzynce bezpieczników jest sprawny.
	Sprawdzić, czy naciśnięto przycisk Start/Pauza.
	Jeśli wybrano opóźnienie rozpoczęcia programu, należy je anulować lub poczekać do końca odliczania czasu.
Urządzenie nie napełnia się prawidłowo wodą.	Wyłączyć blokadę uruchomienia, jeśli została włączona.
	Sprawdzić, czy zawór wody jest otwarty.
	Upewnić się, że ciśnienie wody nie jest zbyt niskie. W tym celu należy skontaktować się z miejscowym zakładem wodociągowym.
	Upewnić się, że zawór wody jest drożny.
	Upewnić się, że filtr w węży dopływowy oraz filtr zaworu są drożne. Patrz „Konserwacja i czyszczenie”.
	Upewnić się, że wąż dopływowy nie jest zagięty ani przygnieciony.
	Upewnić się, że wąż dopływowy jest podłączony prawidłowo.
Urządzenie nie napełnia się wodą i od razu wypompowuje wodę.	Sprawdzić, czy wąż spustowy jest ułożony prawidłowo. Wąż może być umieszczony zbyt nisko.
	Upewnić się, że syfon zlewozmywaka jest drożny.
Urządzenie nie wypompowuje wody.	Upewnić się, że syfon zlewozmywaka jest drożny.

Problem	Możliwe rozwiązanie
	Upewnić się, że wąż spustowy nie jest zagięty ani przygnieciony.
	Upewnić się, że filtr odpływowy jest drożny. W razie potrzeby wyczyścić filtr. Patrz rozdział „Konserwacja i czyszczenie”.
	Upewnić się, że wąż spustowy jest podłączony prawidłowo.
	Jeśli ustawiono program bez fazy odpompowania, należy wybrać program odpompowania.
	Jeśli ustawiono opcję, po zakończeniu której woda pozostaje w bębnie, należy wybrać program odpompowania.
Nie włącza się faza wirowania lub cykl prania trwa dłużej niż zwykle.	Należy ustawić program wirowania.
	Upewnić się, że filtr odpływowy jest drożny. W razie potrzeby wyczyścić filtr. Patrz rozdział „Konserwacja i czyszczenie”.
	Ręcznie rozmieścić pranie w bębnie i powtórzyć próbę wirowania. Problem mógł być spowodowany nieprawidłowym rozłożeniem prania.
Wyciek wody na podłogę.	Upewnić się, że złączki węży wody są szczelne i sprawdzić je pod kątem obecności wycieków.
	Sprawdzić, czy wąż spustowy nie jest uszkodzony.
	Sprawdzić, czy użyto odpowiedniego detergentu oraz jego odpowiedniej ilości.
Nie można otworzyć drzwi urządzenia.	Sprawdzić, czy zakończył się program prania.
	Jeśli w bębnie pozostaje woda, wybrać program odpompowania lub wirowania.
Urządzenie wydaje nietypowe dźwięki.	Upewnić się, że urządzenie jest prawidłowo wypoziomowane. Patrz punkt „Instalacja”.
	Upewnić się, że usunięto wszystkie elementy opakowania i blokady transportowe. Patrz punkt „Instalacja”.
	Dołożyć do bębna więcej prania. Ilość prania może być zbyt mała.
Cykl jest krótszy, niż wskazuje na to wyświetlany czas.	Urządzenie oblicza nowy czas, dostosowany do ładunku prania. Patrz rozdział „Parametry eksploatacyjne”.
Cykl jest dłuższy, niż wskazuje na to wyświetlany czas.	Niewyważony ładunek prania powoduje wydłużenie czasu trwania cyklu. Jest to normalne działanie urządzenia.

Problem	Możliwe rozwiązanie
Rezultaty prania są niezadowolające.	Zwiększyć ilość lub użyć innego detergentu.
	Użyć specjalnych środków do usuwania uporczywych plam przed praniem.
	Należy sprawdzić, czy ustawiono prawidłową temperaturę.
	Zmniejszyć załadunek prania.
Nie można ustawić opcji.	Upewnić się, że naciśnięto tylko właściwy przycisk (przyciski).

Po sprawdzeniu włączyć urządzenie. Program zostanie wznowiony od momentu jego przerwania.

Jeśli problem wystąpi ponownie, należy skontaktować się z autoryzowanym centrum serwisowym.

Jeśli na wyświetlaczu pojawią się inne kody alarmowe. Wyłączyć i ponownie włączyć urządzenie. Jeśli problem będzie występował nadal, należy skontaktować się z autoryzowanym centrum serwisowym.

14. DANE TECHNICZNE

Wymiar	Szerokość/wysokość/ głębokość/całkowita głę- bokość	600 mm / 850 mm / 520 mm / 576 mm
Podłączenie do sieci elektrycznej	Napięcie Moc całkowita Bezpiecznik Częstotliwość	230 V 2200 W 10 A 50 Hz
Klasa zabezpieczenia przed wnikaniem cząstek stałych i wilgoci zapewniona przez osłonę zabezpieczającą, z wyjątkiem sytuacji, gdy sprzęt niskonapięciowy nie ma zabezpieczenia przed wilgocią		IPX4
Ciśnienie doprowadzanej wody	Min. Maks.	0,5 bar (0,05 MPa) 8 bar (0,8 MPa)
Zasilanie wodą ¹⁾		Zimna woda
Maksymalny ciężar wsadu	Bawełna	7 kg
Klasa efektywności energetycznej		A+++
Prędkość wirowania	Maks.	1200 obr./min

¹⁾ Podłączyć wąż doprowadzający wodę do zaworu z gwintem 3/4".

15. OCHRONA ŚRODOWISKA

Materiały oznaczone symbolem  należy poddać utylizacji. Opakowanie urządzenia włożyć do odpowiedniego pojemnika w celu przeprowadzenia recyklingu. Należy zadbać o ponowne przetwarzanie odpadów urządzeń elektrycznych i elektronicznych, aby chronić środowisko naturalne oraz

ludzkie zdrowie. Nie wolno wyrzucać urządzeń oznaczonych symbolem  razem z odpadami domowymi. Należy zwrócić produkt do miejscowego punktu ponownego przetwarzania lub skontaktować się z odpowiednimi władzami miejskimi.

www.electrolux.com/shop



192971410-A-322014

